

# KMT SUPERTHERM 90

Drzwi stalowe wejściowe zewnętrzne laminowane



**KMT**  
STAL



## WYPOSAŻENIE STANDARDOWE

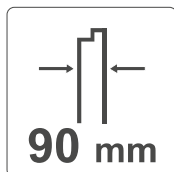

Skrzydło grubości 90 mm  
wypełnienie  
**PIANKA POLIURETANOWA**



Zasuwnica  
zabezpieczenie górne  
(ryglowanie automatyczne)



Zasuwnica  
zamek podstawowy  
(ryglowanie kluczem)



Zasuwnica  
zabezpieczenie dolne  
(ryglowanie automatyczne)



Czwarta przyłga  
z uszczelką opadającą



6 bolców  
antywyważeniowych



**Przegroda termiczna,**  
uszczelka w skrzydle



**Przegroda termiczna,**  
dwie uszczelki  
w ościeżnicy



Trzy zawiasy 3D  
z nasadką regulowane  
w trzech płaszczyznach



Nasadka na zawias



Ościeżnica aluminiowa  
KMT SUPERTHERM 90  
**czterokomorowa  
z przegrodą PCW  
wypełniona pianką**



Próg aluminiowy  
z przekładką termiczną PCW



Kłamka AXA HAGA,  
wkładka  
(czarna-dopłata 14 zł)



Zestaw montażowy

## POLECANE



Kłamka AXA ROYAL klasy 3  
dopłata 112 zł

## DOSTĘPNE ROZMIARY

„90”

WZORY, CENNIK strona 22 - 49

## WSKAŹNIKI IZOLACJI CIEPLNEJ

Ud = 0,78 W/m<sup>2</sup>K - dot.skrzydła pełnego

- Ościeżnica SUPERTHERM 90 z przegrodą termiczną eliminującą proces przemarzania drzwi
- Zawias
- Wypełnienie **PIANKA POLIURETANOWA** w skrzydle i w dwóch komorach ościeżnicy
- Elementy z drewna klejonego
- Uszczelki
- Przekładka z PCW

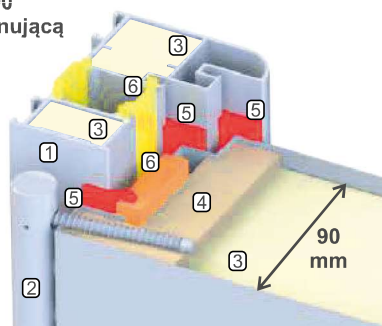

## WYPOSAŻENIE DODATKOWE (str. 62 - 68)

- naświetla
- klamki AXA ROYAL antywłamaniowa
- pochwyty
- wkładka antywłamaniowa 50x60
- samozamknięcz
- kontaktron

**Uwaga!** Zalecamy montaż drzwi KMT SUPERTHERM 90 w wersji otwieranej na zewnątrz. Montaż drzwi otwieranych do wewnątrz należy wykonywać tylko we wnękach całkowicie osłaniających wejście przed opadami atmosferycznymi.

\*W przypadku zmiany klamki i (lub) wkładek do ceny kompletu należy doliczyć kwotę wynikającą z różnicy wartości według cen ze strony 62-63.

# KMT PLUS 75 *passive*

Drzwi stalowe wejściowe zewnętrzne laminowane

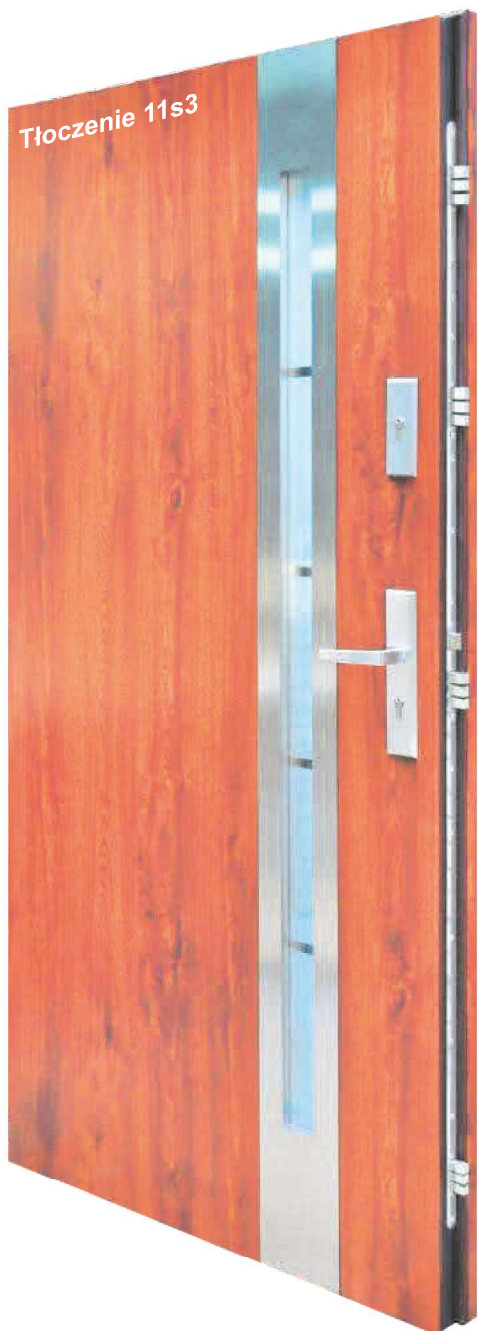
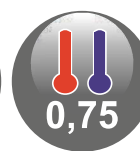
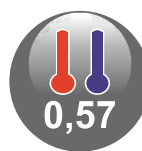

## WYPOSAŻENIE STANDARDOWE

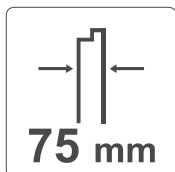

75 mm

Skrzydło grubości 75 mm  
wypełnienie  
**PIANKA POLIURETANOWA**



Zamek  
podstawowy kl.4



Zamek  
dodatkowy kl.4



Zabezpieczenie  
górne i dolne



**Przegroda termiczna**,  
dwie uszczelki w skrzydle



6 bolców  
antywyważeniowych



Trzy zawiasy 3D  
z nasadką regulowane  
w trzech płaszczyznach



Nasadka na zawias



Ościeżnica stalowa  
KMT TERMA  
**z przegrodą termiczną**



Próg stalowy TERMA (ciepły)  
lub PASSIVE (WPC)



Kłamka SIGMA,  
wkładka+wkładko-gałka  
system jednego klucza  
(stare złoto-dopłata 10 zł)



Zestaw montażowy

## POLECANE



**Ościeżnica drewniano-aluminiowa  
PASSIVE (WPC)**

Najcieplejsza ościeżnica w ofercie drzwi  
stalowych. Profil aluminiowy wypełniony  
profilem sklejki wodoodpornej z  
dodatkową izolacją z przekładki PCW.

dopłata 573 zł



Kłamka GAMA klasy 3  
dopłata 55 zł



**Ościeżnica aluminiowa  
ENERGY 90**

Ościeżnica 5-cio komorowa z przegrodą  
PCW. Zapewnia statykę drzwi, sprawny  
montaż oraz możliwość zastosowania  
naświetli bocznych i górnych.

dopłata 573 zł

## DOSTĘPNE ROZMIARY



WZORY, CENNIK strona 16 - 49

## WSKAŹNIKI IZOLACJI CIEPLNEJ

Ud = 0,57 W/m<sup>2</sup>K - dot. skrzydła pełnego z ościeżnicą PASSIVE  
Ud = 0,75 W/m<sup>2</sup>K - dot. skrzydła pełnego z ościeżnicą TERMA  
Ud = 0,88 W/m<sup>2</sup>K - dot. skrzydła pełnego z ościeżnicą ENERGY  
Ud = 0,92 W/m<sup>2</sup>K - dot. skrzydła przeszklonego z ościeżnicą TERMA  
Ud = 0,96 W/m<sup>2</sup>K - dot. skrzydła przeszklonego z ościeżnicą ENERGY

- Ościeżnica TERMA 75 z przegrodą termiczną eliminującą proces przemarzania drzwi
- Zawias
- Wypełnienie **PIANKA POLIURETANOWA**
- Elementy z drewna klejonego
- Uszczelki
- Przekładka z PCW

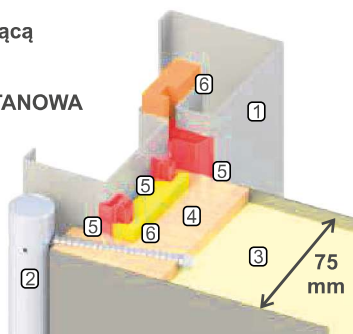

## WYPOSAŻENIE DODATKOWE (str. 62 - 68)

- ościeżnica aluminiowa ENERGY 90
- ościeżnica drewniano-aluminiowa PASSIVE
- zamek hakowy
- naświetla
- klamki KMT GAMA, KMT ALFA, pochwyty
- wkładki antywłamaniowe 50x50
- samozamkacz
- skrót na wymiar (max 130mm)

\*W przypadku zmiany klamki i (lub) wkładek do ceny kompletu należy doliczyć kwotę wynikającą z różnicy wartości według cen ze strony 62-63.

# KMT PLUS 75 max

Drzwi stalowe wejściowe zewnętrzne laminowane

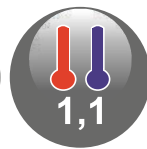
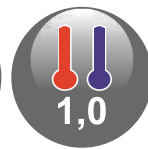
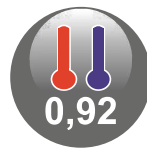

**KMT**  
STAL

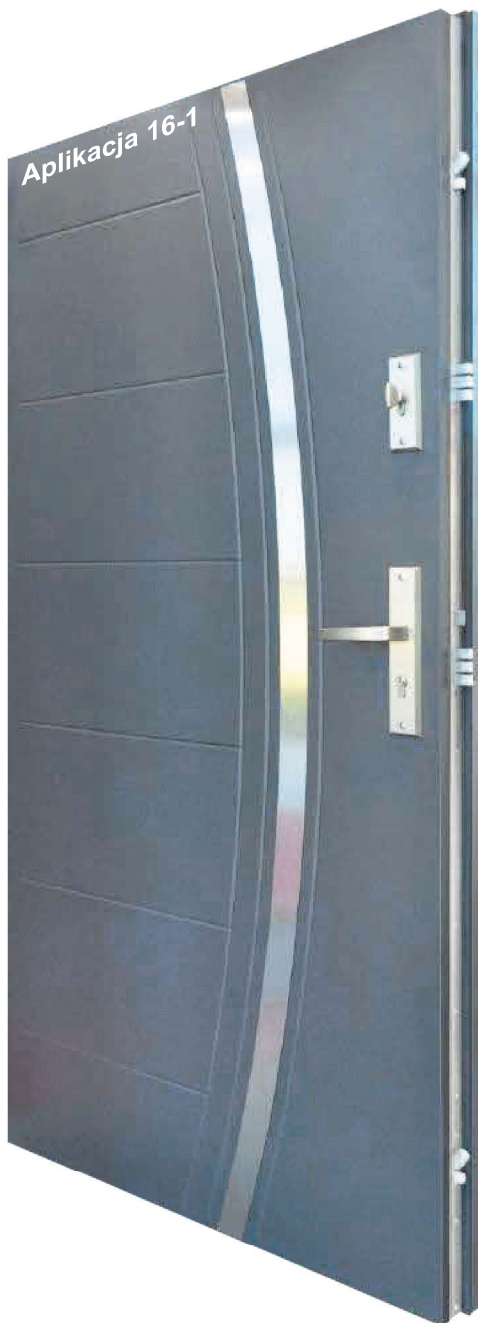

## WYPOSAŻENIE STANDARDOWE



Skrzydło grubości 75 mm  
wypełnienie  
**PIANKA POLIURETANOWA**



Zamek  
podstawowy kl.4



Zamek  
dodatkowy kl.4



Zabezpieczenie  
górne



Zabezpieczenie  
dolne



6 bolców  
antywyważeniowych



Trzy zawiasy 3D  
z nasadką regulowane  
w trzech płaszczyznach



Nasadka na zawias



Ościeżnica stalowa  
KMT TERMA

(ciepła z przegrodą termiczną)



Próg stalowyTERMA (ciepły)  
lub PASSIVE (WPC)



Kłamka SIGMA,  
wkładka+wkładko-gałka  
system jednego klucza  
(stare złoto-dopłata 10 zł)



Zestaw montażowy

## POLECANE



**Ościeżnica drewniano-aluminiowa  
PASSIVE (WPC)**

Najcieplejsza ościeżnica w ofercie drzwi  
stalowych. Profil aluminiowy wypełniony  
profilem sklejką wodoodpornej z  
dodatkową izolacją z przekładki PCW.

dopłata 573 zł



Kłamka GAMA klasy 3  
dopłata 55 zł



**Ościeżnica aluminiowa  
ENERGY 90**

Ościeżnica 5-cio komorowa z przegrodą  
PCW. Zapewnia statykę drzwi, sprawny  
montaż oraz możliwość zastosowania  
naświetli bocznych i górnych.

dopłata 573 zł

## WSKAŹNIKI IZOLACJI CIEPLNEJ

Ud = 0,92 W/m<sup>2</sup>k - dot. skrzydła pełnego z ościeżnicą TERMA  
Ud = 1,0 W/m<sup>2</sup>k - dot. skrzydła przeszklonego z ościeżnicą TERMA  
Ud = 1,1 W/m<sup>2</sup>k - dot. skrzydła pełnego i przeszklonego z ościeżnicą ENERGY

## DOSTĘPNE ROZMIARY

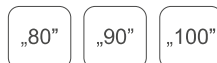

WZORY, CENNIK strona 16 - 49

### 1. Ościeżnica TERMA 75 z przegrodą termiczną eliminującą proces przemarzania drzwi

- Zawias
- Wypełnienie **PIANKA POLIURETANOWA**
- Elementy z drewna klejonego
- Uszczelki
- Przekładka z PCW

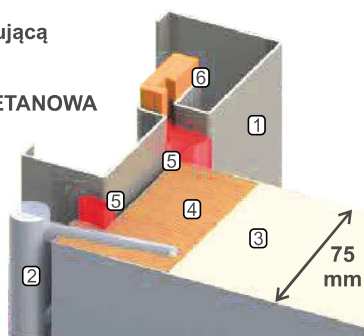

## WYPOSAŻENIE DODATKOWE (str. 62 - 68)

- ościeżnica aluminiowa ENERGY 90
- ościeżnica drewniano-aluminiowa PASSIVE
- naświetła
- klamki KMT GAMA, KMT ALFA, pochwyt
- wkładki antywłamaniowe 50x50
- samozamknięcz
- skrót na wymiar (max 130mm)

\*W przypadku zmiany klamki i (lub) wkładek do ceny kompletu należy doliczyć kwotę wynikającą z różnicy wartości według cen ze strony 62-63.

# KMT PLUS 75

Drzwi stalowe wejściowe zewnętrzne laminowane



**KMT**  
STAL



## WYPOSAŻENIE STANDARDOWE

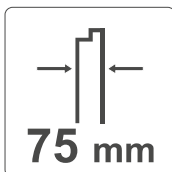

Skrzydło grubości 75 mm  
wypełnienie  
**PIANKA POLIURETANOWA**



Zamek podstawowy kl.4



Zamek dodatkowy kl.4



Zabezpieczenie dołne



6 bolców antywyważeniowych



Trzy zawiasy 3D z nasadką regulowane w trzech płaszczyznach



Nasadka na zawias



Ościeżnica stalowa KMT TERMA (ciepła z przegrodą termiczną)



Próg stalowy TERMA (ciepły) lub PASSIVE (WPC)



Kłamka SIGMA, wkładka+wkładko-gałka system jednego klucza (stare złoto-dopłata 10 zł)



Zestaw montażowy

## POLECANE



**Ościeżnica drewniano-aluminiowa PASSIVE (WPC)**  
Najcieplejsza ościeżnica w ofercie drzwi stalowych. Profil aluminiowy wypełniony profilem sklejki wodoodpornej z dodatkową izolacją z przekładki PCW.

dopłata 573 zł



Kłamka GAMA klasy 3 dopłata 55 zł

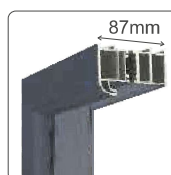

**Ościeżnica aluminiowa ENERGY 90**  
Ościeżnica 5-cio komorowa z przegrodą PCW. Zapewnia statykę drzwi, sprawny montaż oraz możliwość zastosowania naświetli bocznych i górnych.

dopłata 573 zł

## WSKAŹNIKI IZOLACJI CIEPLNEJ

Ud = 0,92 W/m<sup>2</sup>k - dot. skrzydła pełnego z ościeżnicą TERMA  
Ud = 1,0 W/m<sup>2</sup>k - dot. skrzydła przeszklonego z ościeżnicą TERMA  
Ud = 1,1 W/m<sup>2</sup>k - dot. skrzydła pełnego i przeszklonego z ościeżnicą ENERGY

## DOSTĘPNE ROZMIARY

„80” „90” „100”

WZORY, CENNIK strona 16 - 49

- Ościeżnica TERMA 75 z przegrodą termiczną eliminującą proces przemarzania drzwi
- Zawias
- Wypełnienie **PIANKA POLIURETANOWA**
- Elementy z drewna klejonego
- Uszczelki
- Przekładka z PCW

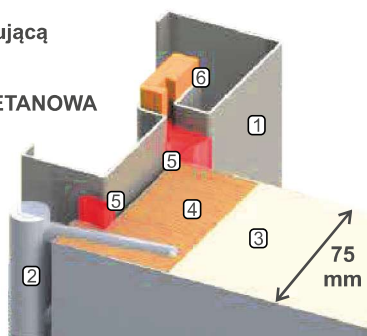

## WYPOSAŻENIE DODATKOWE (str. 62 - 68)

- ościeżnica aluminiowa ENERGY 90
- ościeżnica drewniano-aluminiowa PASSIVE
- naświetla
- klamki KMT GAMA, KMT ALFA, pochwyt
- wkładki antywłamaniowe 50x50
- samozamknięcz
- skrót na wymiar (max 130mm)

\*W przypadku zmiany klamki i (lub) wkładek do ceny kompletu należy doliczyć kwotę wynikającą z różnicy wartości według cen ze strony 62-63.

# KMT PLUS 54 RC 2

Drzwi stalowe wejściowe zewnętrzne laminowane



**KMT**  
STAL



## WYPOSAŻENIE STANDARDOWE

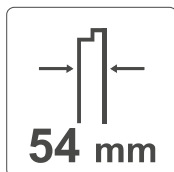

Skrzydło grubości 54 mm  
wypełnienie  
**PIANKA POLIURETANOWA**



Zamek podstawowy kl.4



Zamek dodatkowy kl.4



Zabezpieczenie dolne



Zabezpieczenie górne



3 bolce antywyważeniowe



Trzy zawiasy



Ościeżnica stalowa KMT 10CP, KMT 11CP, KMT 15CP



Próg stalowy lub aluminiowy P10, P11, P15



Kłamka SIGMA, wkładka+wkładko-gałka system jednego klucza (stare złoto-dopłata 10 zł)



Zestaw montażowy

## POLECANE



**Ościeżnica aluminiowa ENERGY 60**

Ościeżnica trzy komorowa z przegrodą PCW. Zapewnia statykę drzwi, sprawny montaż oraz możliwość zastosowania naświetli bocznych i górnych.

dopłata 564 zł



Kłamka GAMA klasy 3 dopłata 55 zł

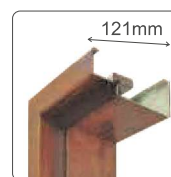

**Ościeżnica stalowa TERMA 54**

Ciepła ościeżnica stalowa z izolującą przegrodą PCW zapobiegającą przemarzaniu.

dopłata 241 zł

## WSKAŹNIKI IZOLACJI CIEPLNEJ

Ud = 1,1 W/m<sup>2</sup>k - dot. skrzydła pełnego z ościeżnicą TERMA  
Ud = 1,2 W/m<sup>2</sup>k - dot. skrzydła pełnego z ościeżnicą ENERGY  
Ud = 1,3 W/m<sup>2</sup>k - dot. skrzydła pełnego z ościeżnicą KMT10, KMT11 lub KMT15  
Ud = 1,4 W/m<sup>2</sup>k - dot. skrzydła przeszklonego z ościeżnicą KMT10, KMT11 lub KMT15

## DOSTĘPNE ROZMIARY



WZORY, CENNIK strona 16 - 49

Rozmiar **N** dostępny z ościeżnicą KMT 10N i KMT 11N

- Ościeżnica
- Zawias
- Wypełnienie **PIANKA POLIURETANOWA**
- Elementy z drewna klejonego
- Uszczelki

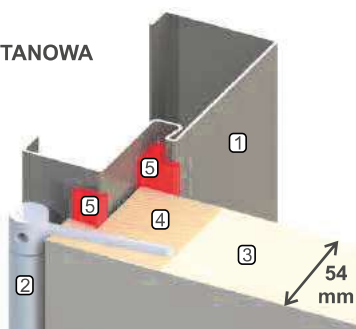

## WYPOSAŻENIE DODATKOWE (str. 62 - 68)

- ościeżnica aluminiowa ENERGY 60
- ościeżnica stalowa TERMA
- naświetla
- klamki KMT GAMA, KMT ALFA, KMT BETA, pochwyt
- wkładki antywłamaniowe 30x45
- samozamknięcz
- skrót na wymiar (max 130mm)

## UWAGA

Klasa 2 antywłamaniowa dotyczy skrzydła pełnego z kławką min. klasy 2, wkładkami min. klasy 4 oraz wyłącznie ościeżnicą stalową KMT 10, KMT 11, KMT 15.

\*W przypadku zmiany kłamki i (lub) wkładek do ceny kompletu należy doliczyć kwotę wynikającą z różnicy wartości według cen ze strony 62-63.

# KMT PLUS 54 antywłamaniowe RC 3

Drzwi stalowe wejściowe zewnętrzne laminowane



**KMT**  
STAL



## WYPOSAŻENIE STANDARDOWE

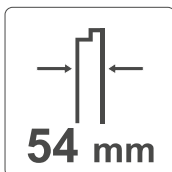

Skrzydło grubości 54 mm  
wypełnienie  
**PIANKA POLIURETANOWA**



Krata stalowa



Zamek  
podstawowy kl.5



Zamek  
dodatkowy kl.5



Zabezpieczenie  
dolne



Zabezpieczenie  
górne

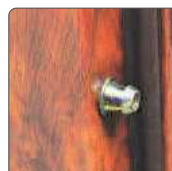

6 bolców  
antywyważeniowych



Trzy zawiasy



Ościeżnica stalowa  
KMT 10C, KMT 11C,  
KMT 15C



Próg stalowy  
P10, P11, P15



Klamka GAMA klasy 3,  
wkładka+wkładko-gałka  
system jednego klucza klasy 6  
(stare złoto-doplata 10 zł)



Zestaw montażowy

## WSKAŹNIKI IZOLACJI CIEPLNEJ

Ud = 1,3 W/m<sup>2</sup>k - dot. skrzydła pełnego z ościeżnicą KMT10, KMT11 lub KMT15

## DOSTĘPNE ROZMIARY



WZORY, CENNIK strona 41 - 49

1. Ościeżnica
2. Zawias
3. Wypełnienie **PIANKA POLIURETANOWA**
4. Elementy z drewna klejonego
5. Uszczelki
6. Stalowy element wzmacniający
7. Krata stalowa hartowana

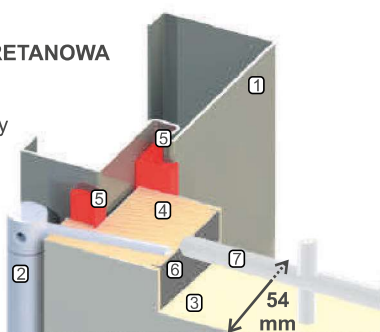

## WYPOSAŻENIE DODATKOWE (str. 62 - 68)

- wizjer
- okapnik
- listwa odbojnikowa
- skrót na wymiar (max 20mm)

## UWAGA

Klasa 3 antywłamaniowa wymaga zastosowania klamki minimum klasy 3 oraz wkładek minimum klasy 6 lub klasy C.

# KMT CLASSIC antywłamaniowe RC 2

Drzwi stalowe wejściowe wewnętrzne laminowane

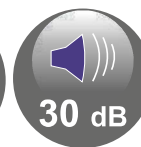

**KMT**  
STAL



## WYPOSAŻENIE STANDARDOWE

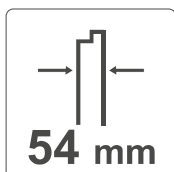

Skrzydło grubości 54 mm  
wypełnienie  
**PIANKA POLIURETANOWA**



Zamek podstawowy kl.4



Zamek dodatkowy kl.4



Zabezpieczenie dolne



3 bolce antywyważeniowe



Zawiasy wzmacnione regulowane



Ościeżnica stalowa  
KMT 10CP, KMT 11CP,  
KMT 15CP



Próg stalowy lub aluminiowy  
P10, P11, P15



Kłamka SIGMA,  
wkładka+wkładko-gałka  
system jednego klucza  
(stare złoto-doplata 10 zł)



Zestaw montażowy

## POLECANE



Kłamka GAMA klasy 3  
doplata 55 zł

## DOSTĘPNE ROZMIARY



WZORY, CENNIK strona 43 - 49

Rozmiar **N** dostępny z ościeżnicą KMT 10N i KMT 11N

1. Ościeżnica
2. Zawias
3. Wypełnienie **PIANKA POLIURETANOWA**
4. Elementy z drewna klejonego
5. Uszczelki

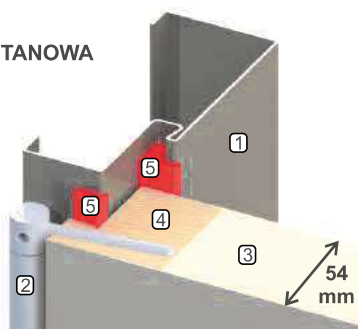

## WYPOSAŻENIE DODATKOWE (str. 62 - 68)

- kłamki KMT GAMA, KMT ALFA, KMT BETA
- wkładki antywłamaniowe 30x45
- wizjer
- samozamykacz
- skrót na wymiar (max 130mm)

## UWAGA

Klasa 2 antywłamaniowa wymaga zastosowania kłamki minimum klasy 2 oraz wkładek minimum klasy 4.

\*W przypadku zmiany kłamki i (lub) wkładek do ceny kompletu należy doliczyć kwotę wynikającą z różnicy wartości według cen ze strony 62-63.

# KMT CLASSIC antywłamaniowe RC 3

Drzwi stalowe wejściowe wewnętrzne laminowane

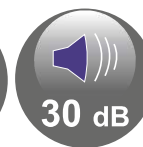

## WYPOSAŻENIE STANDARDOWE

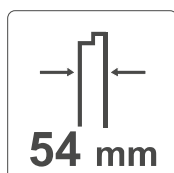

54 mm

Skrzydło grubości 54 mm  
wypełnienie

**PIANKA POLIURETANOWA**

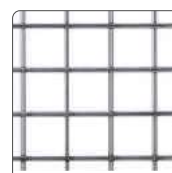

Krata stalowa



Zamek  
podstawowy kl.5



Zamek  
dodatkowy kl.5



Zabezpieczenie  
dolne

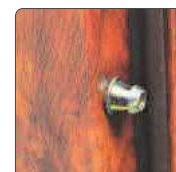

6 bolców  
antywyważeniowych



Zabezpieczenie  
górne



Zawiasy wzmacnione  
regulowane



Ościeżnica stalowa  
KMT 10C, KMT 11C,  
KMT 15C



Próg stalowy  
P10, P11, P15



Klamka GAMA klasy 3,  
wkładka+wkładko-gałka  
system jednego klucza klasy 6  
(stare złoto-dopłata 10 zł)



Zestaw montażowy

## DOSTĘPNE ROZMIARY

„80”

„90”

WZORY, CENNIK strona 43 - 49

1. Ościeżnica
2. Zawias
3. Wypełnienie **PIANKA POLIURETANOWA**
4. Elementy z drewna klejonego
5. Uszczelki
6. Stalowy element wzmacniający
7. Krata stalowa hartowana

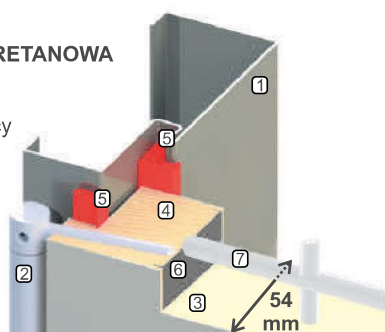

## WYPOSAŻENIE DODATKOWE (str. 62 - 68)

- wizjer
- listwa odbojnikowa
- skrótna na wymiar (max 20mm)

## UWAGA

Klasa 3 antywłamaniowa wymaga zastosowania klamki minimum klasy 3 oraz wkładek minimum klasy 6 lub klasy C.



# KMT przeciwpożarowe kl. RC 2 EI30

Drzwi stalowe wejściowe wewnętrzne laminowane

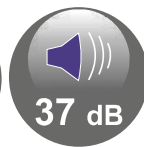

**KMT**  
STAL



## WYPOSAŻENIE STANDARDOWE

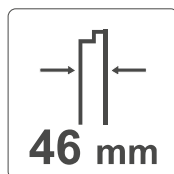

Skrzydło grubości 46 mm  
wypełnienie  
**WEŁNA MINERALNA**



Zamek  
podstawowy kl.4



Zamek  
dodatkowy kl.4

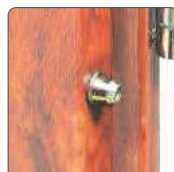

3 bolce  
antywyważeniowe



Zawiasy wzmocnione  
regulowane



Ościeznica stalowa  
KMT 15CP p.poż



Próg stalowy  
P15



Klamka SIGMA,  
wkładka+wkładko-gałka  
system jednego klucza  
(stare złoto-dopłata 10 zł)



Zestaw montażowy

## POLECANE



Klamka GAMA klasy 3  
dopłata 55 zł

## DOSTĘPNE ROZMIARY

„80”

„90”

WZORY, CENNIK strona 43 - 49

1. Ościeznica
2. Zawias
3. Wypełnienie  
**PŁYTA SKALNEJ WEŁNY MINERALNEJ  
FIRE DOORS D150**
4. Elementy z drewna klejonego
5. Uszczelka
6. Uszczelka pęczniąca

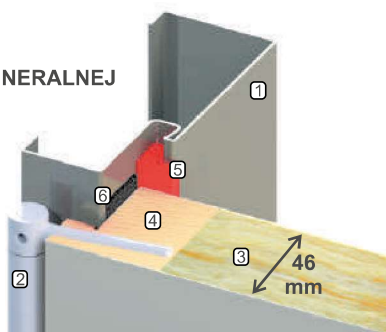

## WYPOSAŻENIE DODATKOWE (str. 62 - 68)

- klamki KMT GAMA, KMT ALFA
- wkładki antywłamaniowe 30x40
- wizjer szerokokątny p.poż
- samozamykacz
- skrót na wymiar (max 130mm)

## UWAGA

W celu spełnienia wymagań odporności ogniowej, drzwi powinny być wyposażone w **samoamykacz**. Uzyskanie podwyższonej odporności na włamanie klasy 2 wymaga zastosowania klamki minimum klasy 2 oraz kompletu wkładek minimum klasy 4 lub klasy B.

\*W przypadku zmiany klamki i (lub) wkładek do ceny kompletu należy doliczyć kwotę wynikającą z różnicy wartości według cen ze strony 62-63.

# KMT STANDARD 55

Drzwi stalowe wejściowe wewnętrzne i zewnętrzne laminowane

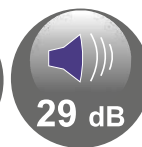

**KMT**  
STAL



## WYPOSAŻENIE STANDARDOWE

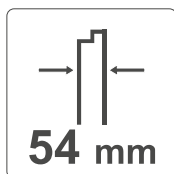

Skrzydło grubości 54 mm  
wypełnienie  
**SPIENIONY POLISTYREN**



Zamek  
podstawowy kl.4



Zamek  
dodatkowy kl.4



3 bolce  
antywyważeniowe



Zawiasy wzmocnione  
regulowane



Ościeżnica stalowa  
KMT 10CP, KMT 11CP,  
KMT 15CP



Próg stalowy  
lub aluminiowy  
P10, P11, P15

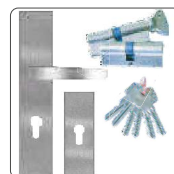

Klamka SIGMA,  
wkładka+wkładko-gałka  
system jednego klucza  
(stare złoto-dopłata 10 zł)



Zestaw montażowy

## POLECANE



Klamka GAMA klasy 3,  
dopłata 55 zł

## WSKAŹNIKI IZOLACJI CIEPLNEJ

Ud = 1,5 W/m<sup>2</sup>k - dot. skrzydła przeszklonego z ościeżnicą stalową

## DOSTĘPNE ROZMIARY

„80”

„90”

WZORY, CENNIK strona 35 - 46

1. Ościeżnica
2. Zawias
3. Wypełnienie **SPIENIONY POLISTYREN**
4. Elementy z drewna klejonego
5. Uszczelki

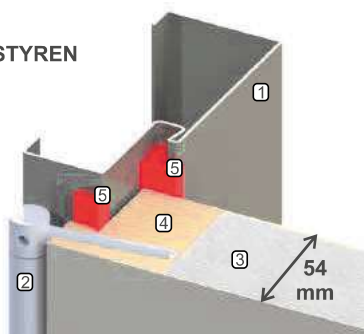

## WYPOSAŻENIE DODATKOWE (str. 63 - 68)

- klamki KMT GAMA, KMT ALFA, KMT BETA
- wkładki antywłamaniowe 30x45
- wizjer
- samozamykacz
- skrót na wymiar (max 130mm)

\*W przypadku zmiany klamki i (lub) wkładek do ceny kompletu należy doliczyć kwotę wynikającą z różnicy wartości według cen ze strony 62-63.

# KMT EKO NOVA

Drzwi stalowe wejściowe wewnętrzne i zewnętrzne laminowane

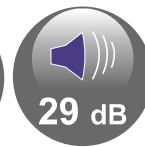

**KMT**  
STAL



## WYPOSAŻENIE STANDARDOWE

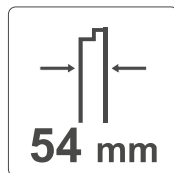

Skrzydło grubości 54 mm  
wypełnienie  
**SPIENIONY POLISTYREN**



Zamek  
podstawowy



Zamek  
dodatkowy

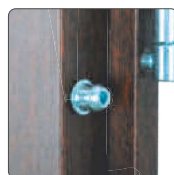

3 bolce  
antywyważeniowe



Zawias wzmocniony  
regulowany



Dodatkowy otwór  
montażowy w belce  
zawiasowej



Ościeżnica stalowa  
KMT 10 EKO, KMT 11 EKO



Próg stalowy  
lub aluminiowy  
P10, P11



Zestaw montażowy



Klamka BETA,  
wkładka+wkładko-gałka  
system jednego klucza  
(stare złoto-dopłata 10 zł)

## WSKAŹNIKI IZOLACJI CIEPLNEJ

Ud = 1,5 W/m<sup>2</sup>k - dot. skrzydła przeszklonego z ościeżnicą stalową

## DOSTĘPNE ROZMIARY

„80”

„90”

WZORY, CENNIK strona 50

1. Ościeżnica
2. Zawias
3. Wypełnienie **SPIENIONY POLISTYREN**
4. Elementy z drewna klejonego
5. Uszczelki

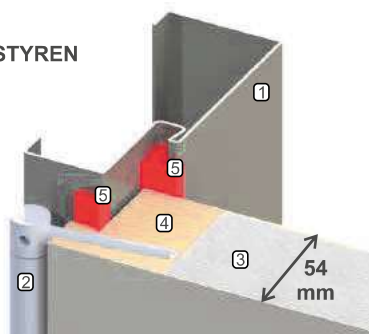

## WYPOSAŻENIE DODATKOWE (str. 63 - 68)

- wkładki antywłamaniowe 30x45
- wizjer
- okapnik
- listwa odbojnikowa
- skrót na wymiar (max 130mm)

## UWAGA

Możliwość zastosowania tylko klamek z okrągłymi sztyldami.

\*W przypadku zmiany wkładek do ceny kompletu należy doliczyć kwotę wynikającą z różnicy wartości według cen ze strony 62-63.

# KMT PL, KMT UNI

Drzwi stalowe uniwersalne wewnętrzne i zewnętrzne



## WYPOSAŻENIE STANDARDOWE

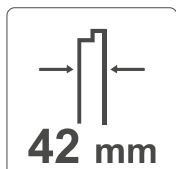

Skrzydło grubości 42 mm  
wypełnienie  
**SPIENIONY POLISTYREN**



Klamka plastikowa  
+ zamek na klucz prosty



Zawias  
dwuczęściowy



Ościeznica stalowa  
KMT 7PL



Próg stalowy  
uniwersalny



Zestaw montażowy

## DOSTĘPNE ROZMIARY



WZORY, CENNIK strona 51

1. Ościeznica
2. Zawias
3. Wypełnienie **SPIENIONY POLISTYREN**
4. Elementy z drewna klejonego
5. Uszczelka

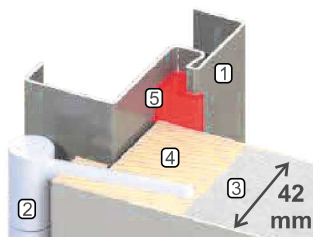

## WYPOSAŻENIE DODATKOWE

- zamek na wkładkę + wkładka
- przeszklenie (tylko w PL)
- tuleje wentylacyjne
- samozamykacz

## UWAGA

Drzwi produkowane tylko w wysokości standardowej.  
Możliwość skrócenia we własnym zakresie do 200 mm.